

Robotstofzuiger



VOORZORGSMAATREGELEN VOOR PRODUCTVEILIGHEID



Lees voordat u dit product gebruikt de volledige inhoud van deze gebruikshandleiding aandachtig door, installeer het apparaat overeenkomstig, en bewaar deze handleiding voor toekomstig gebruik. Om het risico van brand, elektrische schokken of andere verwondingen te beperken, moet u de volgende gebruiksvorschriften naleven:

- Dit apparaat is niet bedoeld voor gebruik door mensen (inclusief kinderen) met verminderde fysieke, zintuiglijke of mentale vermogens, of een gebrek aan ervaring en kennis, tenzij ze onder toezicht staan of instructies hebben gekregen over het gebruik van het apparaat door een persoon die verantwoordelijk is voor hun veiligheid. Kinderen moeten onder toezicht staan om te voorkomen dat ze met het apparaat spelen.
- In Europa kan dit apparaat worden gebruikt door kinderen vanaf 8 jaar en ouder en mensen met verminderde lichamelijke, zintuiglijke of geestelijke vermogens of gebrek aan ervaring en kennis als ze onder toezicht staan of instructies hebben gekregen over het veilige gebruik van het apparaat, en de gevaren begrijpen. Reiniging en gebruikersonderhoud mogen niet door kinderen zonder toezicht worden uitgevoerd. Kinderen mogen niet met het apparaat spelen.
- Zuig geen stoffen op die heet zijn (onuitgedoofde sigarettenpeuken, lucifers, hete as. enz.), superfijne stoffen (zoals kalk, cement, zaagsel, gesso, as en toner), grote scherpe fragmenten (niet fysisch bepaalde materialen zoals glas).
- Er is geen actie nodig om het product tussen 50 en 60 Hz te schakelen, aangezien het product zichzelf kan aanpassen aan zowel 50 als 60 Hz.
- Als het netsnoer beschadigd is, moet het worden vervangen door de fabrikant, diens service-agent of een soortgelijk gekwalificeerd persoon om gevaar te voorkomen.
- Gebruik voor het laden het laadstation CS-RE5-CB aangeboden door EZVIZ.
- **WAARSCHUWING:** Om het risico op elektrische schok te verminderen - Niet buitenshuis of op natte oppervlakken gebruiken in commerciële of industriële omgevingen.

- WAARSCHUWING: Om het risico op elektrische schok te verminderen - Alleen binnenshuis gebruiken.
- WAARSCHUWING: Om het risico op elektrische schok te verminderen - Loskoppelen vóór onderhoud.
- Het laadstation kan alleen lithium-ion batterijen laden met hoogstens 8 cellen en een capaciteit van ten hoogste 2600mAh.
- Het laadstation mag niet worden gebruikt voor niet-oplaadbare batterijen.

JUIST GEBRUIK VAN HET APPARAAT

- Het apparaat wordt alleen gebruikt voor het schoonmaken van de vloer in een woonomgeving en mag niet worden gebruikt buitenshuis (zoals open balkons), een niet-grond-omgeving (zoals trappen) en een industriële omgeving.
- Het apparaat niet gebruiken in een verhoogde omgeving (zoals een duplex, open balkons en bovenop meubilair) zonder beschermende faciliteiten.
- Kinderen mogen het apparaat niet gebruiken als speelgoed. Houd kinderen en huisdieren uit de buurt van het apparaat tijdens het gebruik ervan. Plaats accessoires, zoals de zijborstel, niet op een voor kinderen bereikbare plaats, zodat ze deze niet per ongeluk opeten. Zet geen kinderen en huisdieren op de behuizing van het apparaat.
- Gebruik het apparaat niet in een omgeving met een open vuur of breekbare objecten.
- Gebruik het apparaat niet op een vloer die onder water staat of op een natte bodem.
- Gebruik het apparaat niet in een omgeving met een temperatuur van meer dan 40°C of minder dan 0°C.
- Gebruik het apparaat niet om brandbare materialen te verwijderen (zoals benzine, toner). Gebruik het apparaat niet in een gebied met brandbare materialen.
- Gebruik het apparaat niet om brandende items op te ruimen, zoals lucifers, sigaretten en andere items die brand kunnen veroorzaken.
- Gebruik het apparaat niet om grote stenen, afvalpapier en andere items die het product kunnen blokkeren, op te zuigen. Wanneer de zuigpoort geblokkeerd is, moet u het product tijdig schoonmaken en stof, katoen, haar enz. uit de zuigpoort verwijderen.

- Gebruik uitsluitend accessoires die worden aanbevolen of verkocht door de fabrikant. Gebruik geen batterijen of dockingstations van derden en gebruik geen beschadigde batterijen of dockingstations.
- Gooi versleten batterijen weg in overeenstemming met de lokale wetten en voorschriften.
- Verbrand het apparaat in geen geval omdat de batterij een ontploffing kan veroorzaken.
- Als de RGB-camera tijdens het gebruik, is vervuild door stof, is het aanbevolen een luchtblazer te gebruiken om de camera schoon te maken. U kunt ook een papieren doek en een zachte droge doek gebruiken om deze af te vegen en schoon te maken. Gebruik geen ruwe of harde materialen om krassen op het glasoppervlak van de zichtmodule te vermijden.
- Als de achterkant van de robot teveel stof bevat, zal dit het opladen van de robot beïnvloeden. Het is aanbevolen deze regelmatig of zoals nodig te reinigen. Het is ook aanbevolen een papier doek of een zachte droge doek te gebruiken voor de reiniging.
- Als het oppervlak van de randsensor aan de zijkant van de robot vervuild is met veel stof, heeft dit invloed op de houding en het positioneringseffect van de robot wanneer hij langs de muur beweegt. Het is aanbevolen deze regelmatig of zoals nodig te reinigen. Aangezien de sensor zich in de behuizing bevindt, wordt aanbevolen om de camera schoon te maken en de sensor af te vegen gebruik te maken van het luchtblaasinstrument/papieren handdoek/zachte, droge doek. Stop uw vingers niet in het apparaat voor het reinigen.
- De onderkant van de robot wordt gemakkelijk vervuild door veel stof. Het is daarom aanbevolen deze regelmatig of zoals nodig te reinigen.
- Gebruik het apparaat volgens de instructies in de handleiding. Elk verlies of letsel, veroorzaakt door verkeerd gebruik, zal worden gedragen door de gebruiker.
- Raak de stekker of delen van het product die onder stroom staan niet aan met uw natte handen om elektrische schokken te voorkomen.
- Als u van plan bent het product voor lange niet tijd niet te gebruiken, zet het dan uit en haal de stekker uit het stopcontact.

Informatie met betrekking tot regelgeving



Dit product en - indien van toepassing - ook de meegeleverde accessoires zijn gemarkeerd met "CE" en voldoen daarom aan de toepasselijke geharmoniseerde Europese normen vermeld onder de EMC-richtlijn 2014/30/EU, de RoHS-richtlijn 2011/65/EU, de ErP-richtlijn 2009/125/EG.

2012/19/EU (WEEE-richtlijn): Producten die met dit symbool zijn gemarkeerd mogen binnen de Europese Unie niet worden weggegooid als ongesorteerd huishoudelijk afval. Lever dit product voor een juiste recycling in bij uw plaatselijke leverancier bij aankoop van soortgelijke nieuwe apparatuur, of breng het naar daarvoor aangewezen inzamelpunten. Raadpleeg voor meer informatie: www.recyclethis.info.



2006/66/EG en het amendement 2013/56/EU (richtlijn batterijen): Dit product bevat een batterij die binnen de Europese Unie niet mag worden weggegooid als ongesorteerd huishoudelijk afval. Zie de productdocumentatie voor specifieke informatie over de batterij. De batterij is gemarkeerd met dit symbool, dat letters kan bevatten die cadmium (Cd), lood (Pb) of kwik (Hg) aanduiden. Lever de batterij voor een juiste recycling in bij uw leverancier of bij een daarvoor aangewezen inzamelpunt. Zie voor meer informatie: www.recyclethis.info



Technische parameters

	Gelijkstroom
	Wisselstroom
	Voor gebruik binnenshuis.
	Lees de instructies vóór het opladen.

Robot

Model	CS-RC3-TWT2, CS-RC3-TWT5
Afmetingen	345,0×345,0×78,5 mm
Gewicht	Ong. 2,83kg
Batterijcapaciteit	2600 mAh
Nominale spanning batterij	14,4 V
Nominale ingang	24V === 1A
Nominaal vermogen	30 W

Laadstation

Model	CS-RE5-CB
Nominale ingangsspanning (Netadapter)	220-240 V~, 50/60 Hz
Nominale uitgang	24V === 1A

COPYRIGHT © Hangzhou EZVIZ Software Co., Ltd. Alle rechten voorbehouden.

Alle informatie, inclusief onder andere bewoordingen, afbeeldingen en grafieken, zijn eigendom van Hangzhou EZVIZ Software Co., Ltd. (hierna "EZVIZ" genoemd). Deze gebruiksaanwijzing (hierna "de handleiding" te noemen) mag op geen enkele wijze, geheel of gedeeltelijk, worden vermenigvuldigd, gewijzigd, vertaald of verspreid, zonder voorafgaande schriftelijke toestemming van EZVIZ. Tenzij anders bepaald, geeft EZVIZ geen enkele garanties, waarborgen of representaties, expliciet of impliciet, met betrekking tot de handleiding.

Over deze handleiding

De handleiding bevat instructies voor het gebruik en beheer van het product. Afbeeldingen, grafieken, afbeeldingen en alle andere informatie hierna worden verstrekt voor beschrijving en uitleg. De informatie in de handleiding is onderhevig aan verandering, zonder voorafgaande kennisgeving, als gevolg van firmware-updates of andere redenen. U vindt de nieuwste versie op de website van EZVIZ™ (<http://www.ezviz.com>).

Herziening

Nieuwe uitgave – januari 2023

Erkenning handelsmerken

EZVIZ™, ™, en andere handelsmerken en logo's van EZVIZ zijn eigendom van EZVIZ in de verschillende jurisdicties. Andere hierna genoemde handelsmerken en logo's zijn eigendom van hun respectievelijke eigenaars.

Juridische disclaimer

VOOR ZOVER MAXIMAAL IS TOEGESTAAN DOOR DE TOEPASSELIJKE WETGEVING, WORDT HET BESCHREVEN PRODUCT, MET ZIJN HARDWARE, SOFTWARE EN FIRMWARE, GELEVERD "AS IS", MET ALLE FOUTEN EN GEBREKEN, EN GEEFT EZVIZ GEEN ENKELE GARANTIE, EXPLICIET OF IMPLICIET, INCLUSIEF MAAR NIET BEPERKT TOT VERKOOPBAARHEID, BEVREDIGENDE KWALITEIT, GESCHIKTHEID VOOR EEN BEPAALD DOEL EN INBREUKEN OP DE RECHTEN VAN DERDEN. EZVIZ, HAAR DIRECTEUREN, FUNCTIONARISSEN, WERKNEMERS OF AGENTEN ZIJN IN GEEN GEVAL AANSPRAKELIJK NAAR U VOOR ENIGE SPECIALE, GEVOLG-, BIJKOMENDE OF INDIRECTE SCHADE, INCLUSIEF, ONDER ANDERE, SCHADE VOOR VERLIES VAN BEDRIJFSWINSTEN, BEDRIJFSONDERBREKING OF VERLIES VAN GEGEVENS OF DOCUMENTATIE IN VERBAND MET HET GEBRUIK VAN DIT PRODUCT, ZELFS ALS EZVIZ IS GEÏNFORMEERD OVER DE MOGELIJKHEID VAN ZULKE SCHADE.

VOOR ZOVER MAXIMAAL TOEGESTAAN DOOR DE TOEPASSELIJKE WETGEVING, ZAL IN GEEN GEVAL DE TOTALE AANSPRAKELIJKHEID VAN EZVIZ DE OORSPRONKELIJKE AANKOOPPRIJS VAN HET PRODUCT OVERSCHRIJDEN.

EZVIZ ACCEPTEERT GEEN ENKELE AANSPRAKELIJKHEID VOOR PERSOONLIJK LETSEL OF SCHADE AAN EIGENDOMMEN ALS GEVOLG VAN PRODUCTONDERBREKING OF SERVICEBEËINDIGING VEROORZAAKT DOOR: A) ONJUISTE INSTALLATIE OF GEBRUIK ANDERS DAN AANBEVOLEN; B) DE BESCHERMING VAN NATIONALE OF OPENBARE BELANGEN; C) OVERMACHT; D) UZELF OF DERDEN, MET INBEGRIJF VAN, MAAR NIET BEPERKT TOT, HET GEBRUIK VAN PRODUCTEN, SOFTWARE, TOEPASSINGEN, ENZ. VAN DERDEN.

WAAR HET EEN PRODUCT MET INTERNETTOEGANG BETREFT, IS HET GEBRUIK VAN HET PRODUCT VOLLEDIG VOOR UW EIGEN RISICO. EZVIZ NEEMT GEEN ENKELE VERANTWOORDELIJKHEID VOOR ABNORMALE WERKING, HET UITLEKKEN VAN PERSOONLIJKE GEGEVENS OF ANDERE SCHADE ALS GEVOLG VAN CYBERAANVALLEN, HACKERAANVALLEN, VIRUSINSPECTIES OF ANDERE BEVEILIGINGSRISICO'S OP HET INTERNET; INDIEN NODIG VOORZIET EZVIZ ECHTER WEL IN TIJDIGE TECHNISCHE ONDERSTEUNING. WETGEVING BETREFFENDE TOEZICHT EN GEGEVENSBESCHERMING VERSCHILLEN PER RECHTSGBIED. CONTROLEER ALLE RELEVANTE WETTEN IN UW RECHTSGBIED VOORDAT U DIT PRODUCT GEBRUIKT, OM ER ZEKER VAN TE ZIJN DAT UW GEBRUIK IN OVEREENSTEMMING IS MET DE VAN TOEPASSING ZIJNDE WETGEVING. EZVIZ NIET AANSPRAKELIJK IN HET GEVAL DAT DIT PRODUCT WORDT GEBRUIKT VOOR ILLEGALE DOELEINDEN.

IN GEVAL VAN CONFLICTEN TUSSEN HET BOVENSTAANDE EN DE TOEPASSELIJKE WETGEVING, ZAL DE LAATSTGENOEMDE PREVALEREN.

Inhoudsopgave

Overzicht	7
Inhoud van de verpakking	7
Basis	8
Snelstartgids	12
Vorbereiding	12
Installeren van het laadstation	12
Sluit de voeding aan op het laadstation	13
De robot plaatsen	14
Opladen	14
In-/uitschakelen	15
Start reinigen	15
Het schoonmaken pauzeren	16
Slapen	16
Het systeem resetten	16
Routinematig onderhoud	16
Stofbak leegmaken	17
De hoofdborstel reinigen	18
Reinigen/Vervangen van de zijborstel	19
Maak het universele wiel schoon	20
Reinig de sensoren	20
Reinig de laadelektrode	21
Milieumaatregelen	22
Veelgestelde vragen	23
Storingenlijst	25

Overzicht

Inhoud van de verpakking



Robotstofzuiger 1x
(hierna de 'robot' genoemd)



Laadstation 1x



Zijborstel 2x
(Eén is voorgeïnstalleerd in de robot)

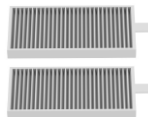

Hoogwaardig filter 2x
(Eén is voorgeïnstalleerd in de robot)



Netadapter 1x



Reinigingsgereedschap 1x



Afstandsbediening 1x
(AAA batterij 2x meegeleverd)

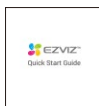

Beknopte handleiding 2x



Wettelijke informatie 1x



- In de robot is een hoogwaardig filter geïnstalleerd.
- Het uiterlijk van het apparaat is afhankelijk van het daadwerkelijke apparaat dat u aankocht.

Basis

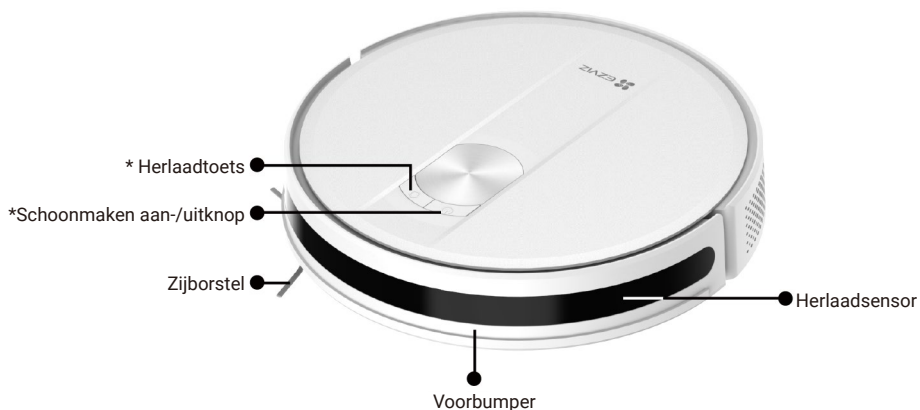
Robot



Knop

	Herlaadtoets	Eén keer drukken: Terug naar laden
	Reinigen aan-/uittoets	<ul style="list-style-type: none">• Eén keer drukken: Start reinigen• Twee keer drukken: Start reinigen vast punt• Gedurende 4 seconden ingedrukt houden: de robot in- en uitschakelen
	Reinigen aan-/uittoets + Herlaadtoets	15 seconden ingedrukt houden: Terug naar de fabrieksinstellingen

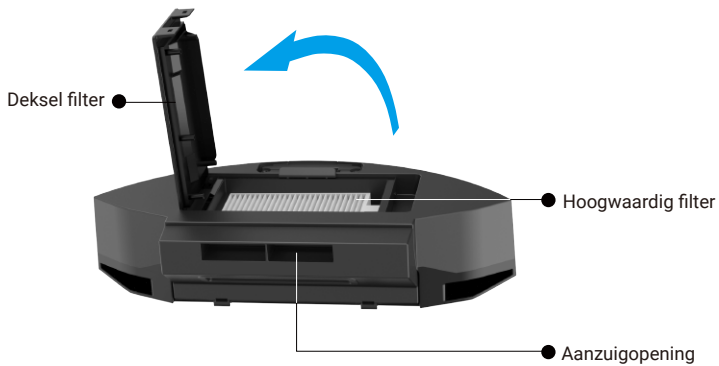
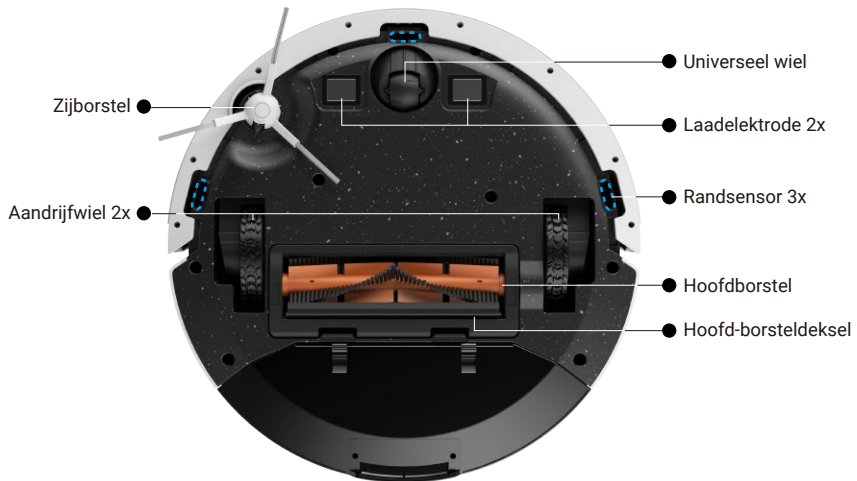

Aan/uit-indicator

	Aan/uit-indicator (op Reinigen/aan-uittoets & herlaadtoets)	<ul style="list-style-type: none">• Wit: batterijniveau $\geq 20\%$• Rood: batterijniveau $< 20\%$• Rood: storing of problemen• Traag wit knipperen: Tijdens laden
--	--	--

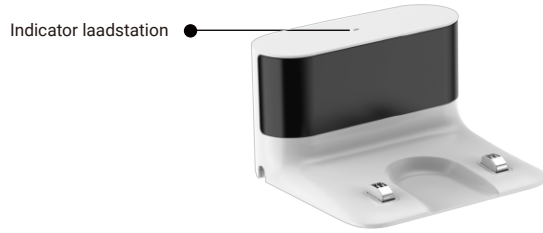

Laadstation







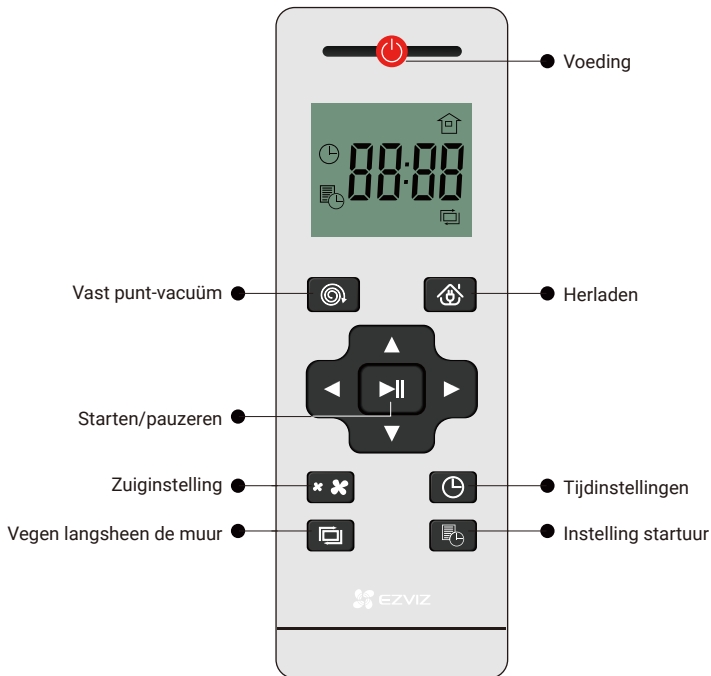



















Naam	Omschrijving
Indicator laadstation	 Aan: Aangesloten op een voeding
	 Uit: Uitgeschakeld/correct verbonden met het laadstation

Afstandsbediening



Zorg ervoor dat de robot reageert met een pieptoon nadat u de afstandsbediening bedient.

Naam	Omschrijving
Voeding	Druk één keer op  als de robot stand-by staat, hij gaat slapen. * In de slaaptoestand gaat de robot in een toestand van laag energieniveau; u kunt nog steeds de afstandsbediening gebruiken om hem te besturen.
	Druk één keer op  als de robot werkt, hij gaat dan in stand-by. * In de stand-bymodus stopt de robot met zijn lopende taak.
Vegen op vaste punten	Druk op  om naar de vaste punten-reinigingsmodus te gaan; de robot gaat spiraalvormig met een diameter van 1,5 meter stofzuigen rond de huidige locatie. * In deze modus zal de robot stofzuigen met een toenemende, en vervolgens een afnemende straal tot terug naar het oorspronkelijke startpunt.
Herladen	Druk één keer op  om naar de herlaad-modus te gaan.
Starten/pauzeren	Druk in de stand-bymodus één keer op  om naar de auto-stofzuigmodus te gaan. (eerst zigzag schoonmaken, en daarna langsheen de muur)
	Druk in om het even welke schoonmaakmodus één keer op  om naar de stand-bymodus te gaan.
Zuiginstelling	Druk op *  om het zuigniveau in te stellen. Standaard: * Max.: 
Tijdinstellingen	Druk op  terwijl de robot ingeschakeld is; de tijd op het display gaat knipperen, en u kunt de gewenste tijd selecteren door te drukken op  /  .
	Druk op  of  om de minuten in te stellen.
	Druk op  of  om uw instellingen op te slaan.
Vegen langsheen de muur	Druk één keer op  om naar de schoonmaakmodus langsheen de muur te gaan; de robot maakt schoon langsheen de muur. * Nadat het reinigen langsheen de wand klaar is, gaat de robot automatisch naar de oplaadmodus.
Instelling startuur	Druk terwijl de robot aan staat op  ; het pictogram  en de tijd op het display gaan knipperen, en u kunt met de toets  /  het uur instellen.
	Druk op  of  om de minuten in te stellen.
	Druk zodra de instellingen klaar zijn op de toetsen  of  om deze op te slaan.
	Hou de toets  ingedrukt om de instelling van het startuur te annuleren.

- Wanneer u de robot op afstand bestuurt met de afstandsbediening, moet u binnen het infraroodsignaalbereik van 7 m blijven, anders werkt de afstandsbediening mogelijk niet.
- Als de laadknop wordt ingedrukt, kan het zoeken mislukken door complexe omringende obstakels of omdat de batterij van de robot leeg is.
- Gebruik vermits de infrarode stralen niet door een muur kunnen dringen de afstandsbediening binnen het zichtbare gebied.

Snelstartgids

Vorbereiding

Probeer het gebruik in een omgeving met trappen te vermijden (voorzie anders een vangrail) en probeer de obstakels op de grond te verwijderen vóór gebruik.

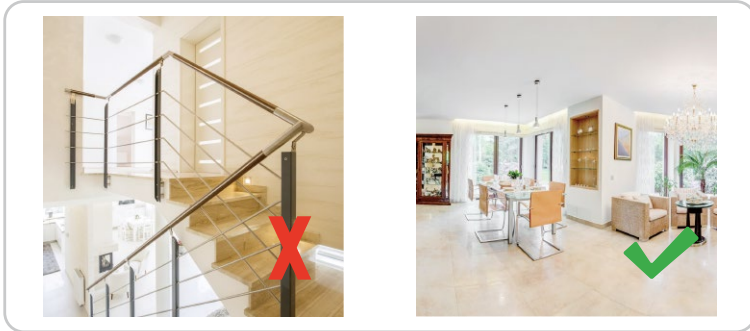

Installeren van het laadstation

Sluit het voedingsnoer aan op de voedingsplug van het laadstation. Wees voorzichtig bij het routeren van het voedingsnoer.

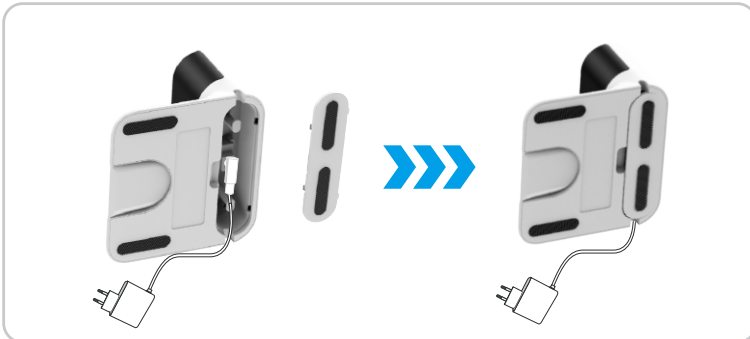

Sluit de voeding aan op het laadstation

Plaats het laadstation op een locatie, gemakkelijk bereikbaar voor de robot. Het verdient aanbeveling het laadstation basis tegen een muur te plaatsen, en liever op een harde ondergrond dan op vloerkleden of tapijten.

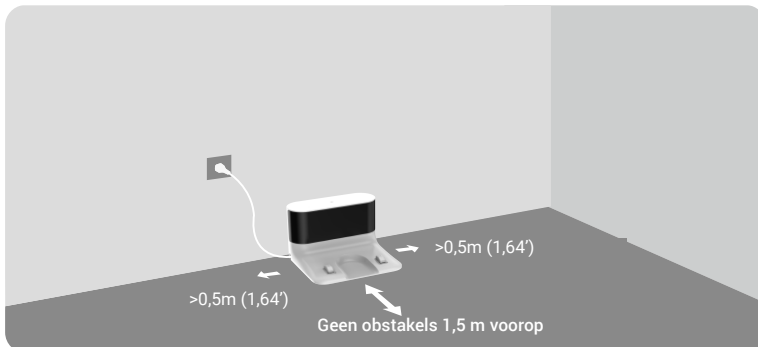

- Plaats om externe warmteschade aan het laadstation te voorkomen deze niet naast radiatoren, verwarming, open haarden, enz.
- Laat het laadstation aangesloten op de voeding, anders zal de robot niet automatisch terugkeren.
- Voor een normaal laadproces mag u het automatisch leegstation niet plaatsen in een omgeving die is onderworpen aan direct zonlicht, regen, sneeuw of vochtigheid.

Afscherming verwijderen

Verwijder vóór gebruik de schermen aan beide zijden van de voorbumper en alle beschermende films op zowel de robot als het laadstation.



De robot plaatsen

Plaats de robot op het laadstation, en breng hem in lijn met de laadelektrodes. Wanneer het indicatorlampje op het laadstation uit gaat, en de stroomindicator langzaam knippert, begint het opladen.



Opladen

U kunt de robot op twee manieren laden.



Automatisch herladen: de robot keert automatisch terug om te herladen nadat de schoonmaaktask klaar is.

Handmatig herladen:



-  De robot moet volledig worden geladen (ongeveer 5 uur) om een normale werking te verzekeren.
- Plaats de robot indien hij vast zit of het laadstation niet kan vinden handmatig terug in het laadstation.

In-/uitschakelen

- Ingeschakeld:
- Hou de toets  op het bedieningspaneel 4 seconden ingedrukt.
 - De robot wordt automatisch ingeschakeld zodra hij in het laadstation zit.
- Uitschakelen:
- Houd als de robot niet in het laadstation zit de toets  op het bedieningspaneel gedurende 4 seconden ingedrukt.

- Nadat de robot werd uitgeschakeld kunt u de afstandsbediening niet meer gebruiken om hem te bedienen.



Start reinigen

Druk kort op de toets  om de Full-house cleaningmodus te starten. Het is aan te bevelen om de Full-house cleaningmodus te starten als de robot op het laadstation zit. De robot zal het laadstation verlaten, en zigzag gaan schoonmaken, waarna hij het gebied langsheen de muur schoonmaakt.

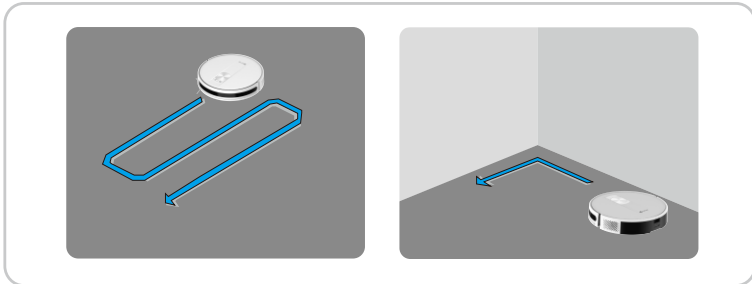

- Indien er niet genoeg energie in de batterij zit om het schoonmaken te starten, de robot eerst laden.
- Verplaats het laadstation niet tijdens het schoonmaken en zorg ervoor dat de ze ingeschakeld blijft, anders kan de robot mogelijk niet terugkeren om op te laden.

Het schoonmaken pauzeren

Met een druk op  pauzeert u de robot tijdens het schoonmaken.

Met een druk op  stopt u de robot tijdens het schoonmaken.

Slapen

Automatisch overschakelen naar de slaapmodus:

- De robot is niet actief, en het laadstation is gedurende 10 minuten niet aangesloten.
- Er is geen bewerking binnen de 10 minuten nadat de robot volledig geladen is.

Handmatig overschakelen naar de slaapmodus:

Druk op de toets  op de afstandsbediening.

Het systeem resetten

Hou in de stand-bymodus de toetsen  +  gedurende 15 seconden ingedrukt om het systeem te resetten.

Na het resetten van het systeem keert de robot terug naar de fabrieksinstellingen.

Routinematig onderhoud

Onderhoud de robot om in goede staat te houden, en vervang onderdelen met de volgende intervallen:

Robotgedeelte	Onderhoudsfrequentie	Vervangingsfrequentie
Zijborstel	Elke 2 weken	Elke 3-6 maanden
Hoofdborstel	Eenmaal per week	Elke 6-12 maanden
Hoogwaardig filter	Eenmaal per week	Elke 3-6 maanden
Randsensor Herlaadsensor Klipsensor Infrarood ontvangerterminal Voorbumper Laadelektrode Universeel wiel/aandrijf wiel	Eenmaal per week	/

- 1 • Schakel de robot uit en ontkoppel de voedingskabel vooraleer u de robot gaat reinigen of er onderhoud aan uitvoeren.
- Voor gemakkelijk onderhoud werd een multifunctioneel reinigingsgereedschap voorzien. Wees voorzichtig: het reinigingsgereedschap heeft scherpe randen.
- EZVIZ produceert verschillende reserveonderdelen en hulpstukken. Ga naar www.ezviz.com/eu voor meer informatie over reserveonderdelen.

Stofbak leegmaken

Druk op de knop om de stofbak weg te nemen, en ledig hem in de vuilbak.



Verwijder het filter uit de filterbak.



Reinig het filter met het reinigingsgereedschap, en spoel het filter en de stofbak indien nodig met water; laat daarna alle schoongemaakte elementen grondig drogen.

- 1 Niet met heet water of detergent reinigen.

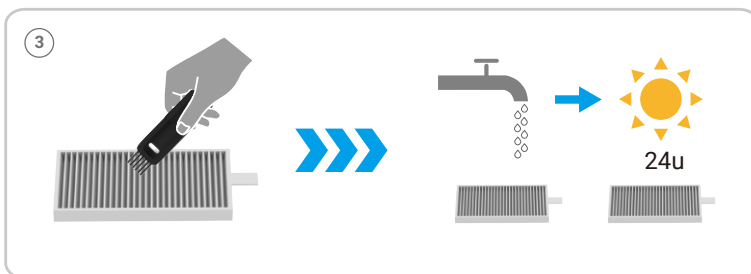

De hoofdborstel reinigen

Druk op de sluitingen om de kap van de hoofdborstel en de hoofdborstel eruit te halen.



Gebruik het mes van het reinigingsgereedschap om het haar af te snijden dat vastzit op de hoofdborstel en verwijder de roller aan het ene uiteinde van de hoofdborstel om hem schoon te maken, en installeer daarna de hoofdborstel terug op zijn plaats.

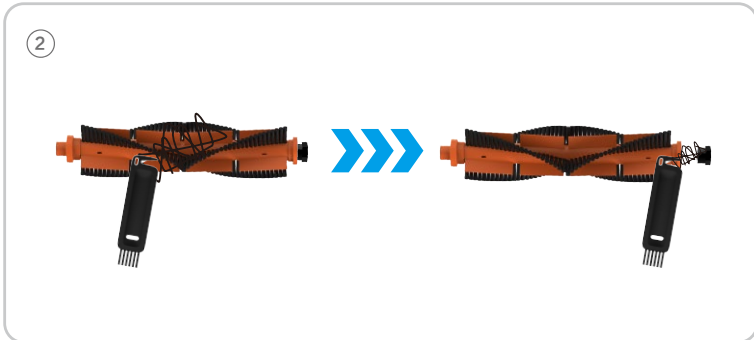

Reinigen/Vervangen van de zijborstel

Trek de zijborstel er uit en verwijder vreemde voorwerpen zoals haren.

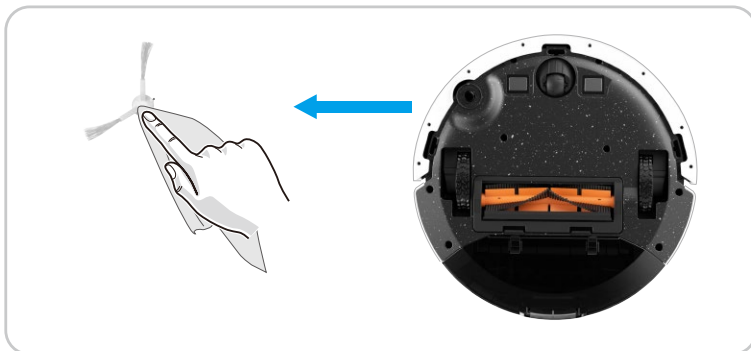

Neem de oude zijborstel uit, en druk de nieuwe op zijn plaats.

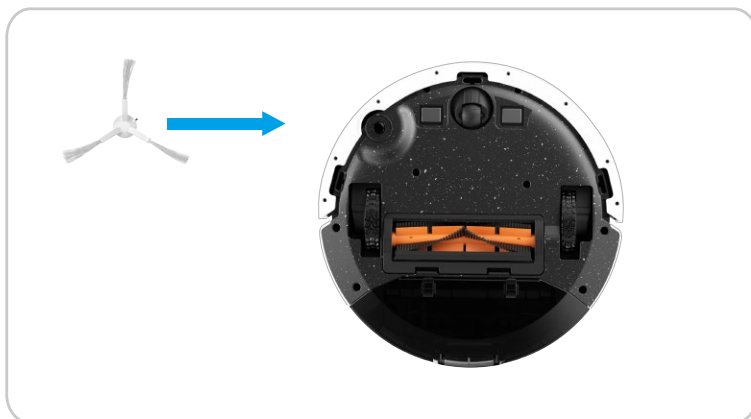

Maak het universele wiel schoon

- ① Trek het universele wiel met de hand rechtstreeks omhoog, maak het schoon met het verborgen schoonmaakgereedschap en installeer het daarna weer op zijn plaats.
- ② Reinig het universele wiel met het verborgen reinigingsgereedschap.

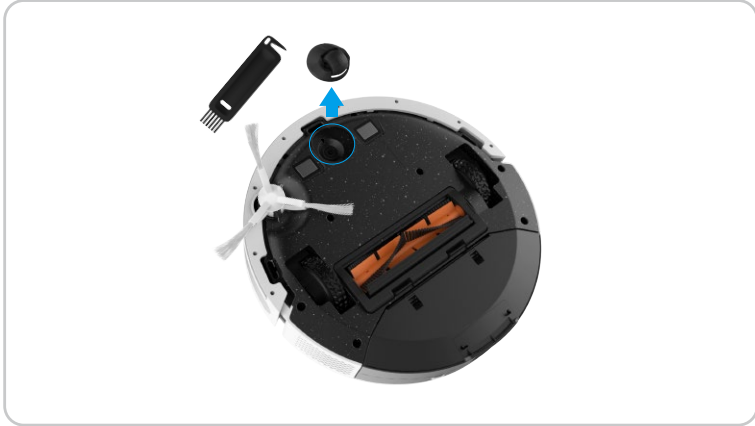

Reinig de sensoren

Veeg het stof van de sensors af met een zachte, droge doek.

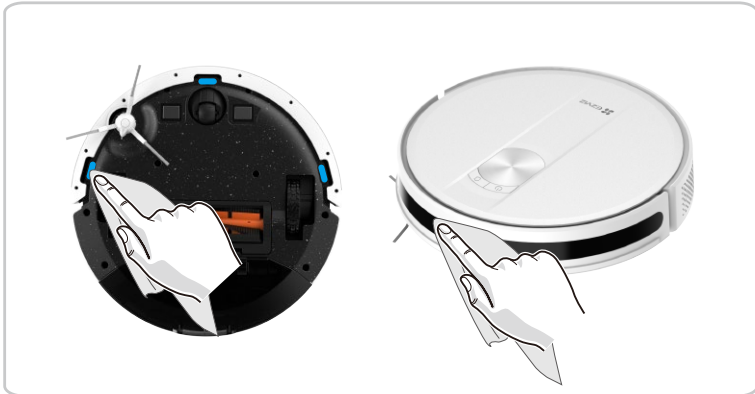

Reinig de laadelektrode

Veeg het stof van de laadelektroden af met een zachte, droge doek.

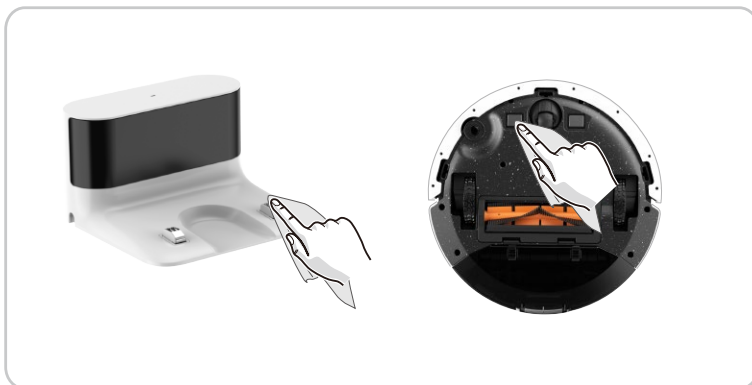

Milieumaatregelen

De chemische stoffen in de ingebouwde lithium-ionbatterij van dit product kan milieuvervuiling veroorzaken. Verwijder de batterij voordat u het apparaat weggooit en bezorg deze aan een professioneel inzamelpunt voor batterijrecycling voor een gecentraliseerde verwijdering.

Stappen voor het verwijderen van de batterij (de volgende informatie is alleen van toepassing wanneer u het apparaat weggooit en hoort niet bij de dagelijkse gebruiksrichtlijnen):

1. Laat de robot naar een laag vermogen-toestand gaan, zodat hij niet kan schoonmaken zonder het laadstation aan te raken.
2. Schakel de robot uit en verwijder de zijborstel en de stofbak.
3. Draai de robot om en verwijder de schroeven aan de onderkant.
4. Verwijder de batterijklep.
5. Neem de batterij uit.

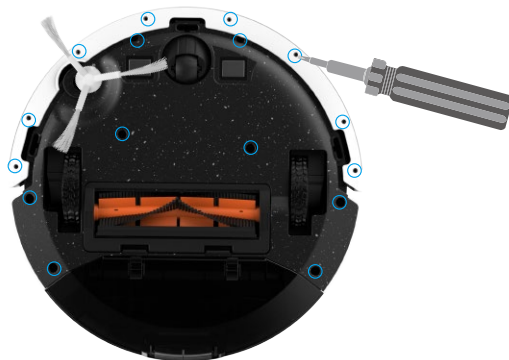

- i** • Zorg er bij het verwijderen van de batterij voor dat deze leeg is, en werk het laadstation losgekoppeld.
- Demonteer de volledige batterijdoos en beschadig de behuizing niet om kortsluiting of lekkage van gevaarlijke stoffen te voorkomen.
- Als de batterij stoffen afscheidt en u ze per ongeluk aanraakt, moet u ze afspelen met veel water en onmiddellijk medisch advies inroepen.
- Dit product mag niet worden weggegooid na de vervaldatum of als het niet normaal werkt na reparatie. Bezorg het in dat geval aan een bedrijf dat gemachtigd is om afval van elektrische en elektronische apparatuur (AEEA) te verwijderen. Raadpleeg de nationale of lokale regelgevingen betreffende het verwijderen van AEEA voor de correcte methode.

Veelgestelde vragen

De stroomindicator zal rood knipperen en de zoemer zal een pieptoon geven in het geval dat er iets niet in orde is met de robot. Steun op onderstaande tabel om het probleem op te lossen.

Probleem	Oplossing
De robot kan niet starten	Zorg er voor dat de robot op de voeding is aangesloten.
	Zorg dat de batterij volledig opgeladen is.
	Rest de robot als het probleem zich blijft voordoen.
De robot stopt plots met werken.	Controleer of de robot vast zit of door obstakels wordt geblokkeerd.
	Controleer of de batterij bijna leeg is.
	Schakel de robot uit als het probleem blijft bestaan; wacht 3 seconden, en start de robot opnieuw.
Opmaken van een weegplan niet mogelijk	Controleer of de robot aan staat.
	Controleer of de ingestelde tijd correct is.
	Controleer of de batterij niet te leeg is om te beginnen vegen.
	Stel de tijd van de afstandsbediening in en de geplande tijd mislukt. Probeer de tijd van de robot en geplande tijd bij te stellen, en zorg ervoor dat de instellingen correct zijn.
	De robot begint niet aan een geplande taak als hij een andere taak uitvoert.
Aanzuigen te zwak	Controleer op aanzuigopening op verstoppingen.
	Maak de stofbak leeg.
	Reinig de filters met water.
	Controleer of de filters mogelijk nat zijn omwille van water of andere vloeistoffen op de vloer. Laat de filters op natuurlijke wijze drogen voor het gebruik.
De robot kan niet worden geladen	Controleer of het laadstation correct op de voeding is aangesloten, en of de indicator op het laadstation brandt als het ingeschakeld is.
	Zodra de robot normaal verbonden is met het laadstation, gaat de indicator daarop uit.
	Als de robot aangesloten is op het laadstation, maar de indicator op het laadstation niet uit gaat en de robot niet reageert, gebruik dan een droge doek om de oplaadelektroden aan de onderkant van de robot en de oplaadelektroden van het laadstation schoon te vegen en probeer het opnieuw.
	Neem indien de robot na deze tussenkomsten nog niet kan geladen worden contact op met de serviceafdeling van uw dealer.



Probleem	Oplossing
De robot kan niet terugkeren naar het laadstation.	Verwijder alle voorwerpen op minder dan 0,5 meter links en rechts en 1,5 meter voor het laadstation.
	Controleer of de robot vanaf het laadstation begint met schoonmaken zonder abnormaal te bewegen.
	Als de robot kort bij het laadstation is, kan hij sneller terugkeren. Als het laadstation verder af is, heeft de robot méér tijd nodig om terug te keren.
	Wacht terwijl hij terugkeert.
De hoofdborstel draait niet	Maak de hoofdborstel schoon.
	Controleer of de hoofdborstel en het deksel van de hoofdborstel correct zijn aangebracht.
Abnormale actie of veegroute van de robot	Reinig de sensor zorgvuldig met een zachte, droge doek.
	Start de robot terug op.
De robot kan accuraat bediend worden met de afstandsbediening.	Controleer of de afstandsbediening genoeg energie heeft. Vervang indien echt scherm niet voldoende oplicht de twee AAA-batterijen door nieuwe exemplaren.
	Controleer of de afstandsbediening voldoende energie heeft. Indien de robot niet kan worden ingeschakeld nadat u de toets  4 seconden ingedrukt hield, zet dan de robot handmatig terug in het laadstation, en probeer het opnieuw nadat de robot volledig geladen is.
	De afstandsbediening werkt met infrarode stralen en de infrarood ontvanger van de robot zit aan de voorzijde ervan. Richt aub op de voorzijde van de robot bij gebruik van de afstandsbediening.

 Zie voor nadere informatie over de robot op www.ezviz.com/eu.

Storingenlijst

De stroomindicator zal rood knipperen en de zoemer zal een pieptoon geven in het geval dat er iets niet in orde is met de robot. Steun op onderstaande tabel om het probleem op te lossen.

Stem prompts	Oplossingen
<p>“Piep” “piep” “piep” (Voortdurend 3 keer piep, interval 2 seconden, 10 keer herhaald)</p>	<p>Probleem met de zijborstelmodule</p> <ul style="list-style-type: none"> •Controleer of er vreemde voorwerpen vastzitten in een zijborstel, en probeer de robot terug op te starten. •Neem indien het probleem zich blijft voordoen contact op met onze serviceafdeling.
<p>“Piep” (interval 2 seconden, 10 keer herhaald)</p>	<p>Probleem met de rolborstel</p> <ul style="list-style-type: none"> •Verwijder en reinig hem, de aansluitingen ervan, het deksel en de aanzuigopening. •Probeer de robot terug op te starten na het schoonmaken. •Neem indien het probleem zich blijft voordoen contact op met onze serviceafdeling.
<p>“Piep” “piep” “piep” “piep” (Voortdurend 4 keer piep, interval 2 seconden, 10 keer herhaald)</p>	<p>Laadprobleem Controleer de laadomgeving op vervuiling, en probeer de laadelektrodes schoon te maken.</p> <hr/> <p>Probleem met de wielmodule</p> <ul style="list-style-type: none"> •Controleer of er een vreemd voorwerp vastzit in een wiel, en probeer de robot terug op te starten. •Neem indien het probleem zich blijft voordoen contact op met onze serviceafdeling.
<p>“Piep” “piep” “piep” – “piep” “piep” (Piep eerst 3 keer en daarna tweemaal continu, interval 2 seconden, 10 keer herhaald)</p>	<p>Ventilatorprobleem</p> <ul style="list-style-type: none"> •Controleer of er vreemde voorwerpen in de ventilator vastzitten, en probeer de robot terug op te starten. •Maak de stofbak en de filters schoon aub en probeer de robot terug op te starten. •Neem indien het probleem zich blijft voordoen contact op met onze serviceafdeling.
<p>“Piep” “piep” “piep” “piep” – “Piep” “piep” “piep” (Piep eerst 4 keer en daarna driemaal continu, interval 2 seconden, 10 keer herhaald)</p>	<p>Batterijprobleem</p> <ul style="list-style-type: none"> •De temperatuur van de batterij is te hoog of te laag. Wacht tot de gebruikstemperatuur van de batterij terug normaal is (0°C~40°C/32°F~104°F). •Neem indien het probleem zich blijft voordoen contact op met onze serviceafdeling.

Hou indien deze storingen niet kunnen worden verholpen op bovenstaande wijze de toetsen  en  15 seconden ingedrukt te houden; de robot keert automatisch terug naar de fabrieksinstellingen. Zie indien het probleem blijft bestaan www.ezviz.com/eu.